



## ELEKTRYCZNY OGRZEWACZ WODY

Typ:  
wiszący, z węzownicą spiralną c.o.

**OW-E60.7**  
**OW-E200.7**

## WYMIENNIK

Typ:  
wiszący, z węzownicą spiralną c.o.

**W- E60.7**  
**W- E200.7**

## INSTRUKCJA OBSŁUGI I MONTAŻU

Prosimy o uważne przeczytanie instrukcji przed rozpoczęciem wykonania instalacji i użytkowaniem ogrzewacza/wymiennika.

### Spis treści

1. UMIEJSCOWIENIE I MONTAŻ .....	3
2. WYMAGANIA INSTALACYJNE .....	3
a. Instalacja hydrauliczna .....	3
b. Instalacja elektryczna ogrzewacza .....	5
3. PIERWSZE URUCHOMIENIE I OBSŁUGA .....	5
4. OSTRZEŻENIA I ZALECENIA PRAKTYCZNE .....	5
5. WYPOSAŻENIE .....	6
6. AKCESORIA .....	7
7. SERWIS .....	7
DANE TECHNICZNE .....	7
Rysunki .....	8
KARTA GWARANCYJNA .....	10

### Informacje dla użytkowników odnośnie pozbywania się zużytego sprzętu elektrycznego i elektronicznego

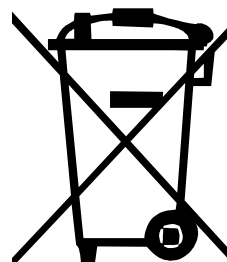

Zgodnie z zasadami firmy NIBE-BIAWAR produkt ten został wytworzony z materiałów i komponentów najwyższej jakości, podlegających dalszemu przetworzeniu (recyklingowi). Symbol ten, umieszczony na urządzeniach i/lub dołączonej do nich dokumentacji, oznacza że zużytych urządzeń elektrycznych i elektronicznych nie można wyrzucać razem z innymi odpadami. Produkty te należy oddać do wyznaczonego punktu przyjmowania odpadów, gdzie zostaną przyjęte bez żadnych opłat i poddane procesowi przetworzenia (recyklingowi).

Prawidłowa utylizacja zużytych urządzeń pomaga chronić zasoby naturalne i zapobiega negatywnemu wpływowi na ludzkie zdrowie i środowisko, który mógłby narastać z powodu niewłaściwego składowania odpadów.

Informację o punktach utylizacji zużytego sprzętu elektrycznego i elektronicznego uzyskasz u przedstawiciela lokalnych władz, sprzedawcy lub dystrybutora.

Niniejszy sprzęt nie jest przeznaczony do użytkowania przez osoby (w tym dzieci) o ograniczonej zdolności fizycznej, czuciowej lub psychicznej, lub osoby nie mające doświadczenia lub znajomości sprzętu, chyba że odbywa się to pod nadzorem lub zgodnie z instrukcją użytkowania sprzętu, przekazaną przez osoby odpowiedzialne za ich bezpieczeństwo. Należy zwracać uwagę na dzieci, aby nie bawiły się sprzętem.

## SZANOWNY NABYWCO

Zakupiony wyrób: ogrzewacz/wymiennik, przeznaczony jest do podgrzewania wody dla potrzeb sanitarnych. Może być instalowany w każdym pomieszczeniu posiadającym doprowadzenie wody i energii elektrycznej /ogrzewacz/.

Wymiennik wyposażony jest w węzownicę, podłączaną do c.o.. Ogrzewacz posiada dodatkowo grzejnik elektryczny. Jest to wyrób łatwy do instalowania, bezpieczny i wygodny w użytkowaniu, nie zanieczyszcza środowiska, pozwala na uzyskanie ciepłej wody dla potrzeb przeciętnej rodziny. Podgrzaną wodę można doprowadzić do kilku miejsc czerpalnych np.: wanna, umywalka, zlew.

Wyroby OW-E200.7 i W-E60/200.7 umożliwiają podłączenie układu cyrkulacyjnego.

Wyrób został wykonany wg standardów **PN-EN 60335-2-21** oraz spełnia wymagania w zakresie efektywności energetycznej.

Zarówno ogrzewacz jak i wymiennik umożliwiają podłączenie węzownicy do instalacji grzewczej współpracującej z kotłem c.o. – pracą pompy obiegowej na doprowadzeniu wody grzewczej do węzownicy steruje automatyka kotła. Max. nastawa zewnętrznego regulatora temp. wody nie powinna przekraczać 80°C w celu uniknięcia zadziałania wyłącznika termicznego (dotyczy wersji OW-Exx.7). Istnieje możliwość zainstalowania pompy obiegowej na doprowadzenia wody grzewczej, sterowanej układem automatyki ogrzewacza.

### 1. UMIEJSCOWIENIE I MONTAŻ

Ogrzewacz/wymiennik może być instalowany w dowolnym miejscu wygodnym dla użytkownika (np. w piwnicy). Zalecamy umieszczenie wymiennika w pobliżu kotła c.o.

W celu zawieszania ogrzewacza/wymiennika należy użyć dołączonego do wyrobu wieszaka. Za pomocą kotw rozporowych M8 (ewentualnie po sprawdzeniu pewności mocowania wkrętów  $\phi 8$  oraz kołków rozporowych  $\phi 12$ ) należy przymocować wieszak do „twardej” ściany tj. beton, pełna cegła itp.. W przypadku zawieszania w ścianach gipsowych, z cegły dziurawki itp. należy zastosować innego rodzaju mocowanie. Istnieje możliwość ustawienia zbiornika OW/W-E200.7 na statywie.

**Uwaga:** Do mocowania nie należy używać klejów, ponieważ klejenia nie uważa się za niezawodny sposób mocowania.

**NIBE-BIAWAR nie ponosi odpowiedzialności za skutki nieprawidłowego zawieszenia ogrzewacza/wymiennika.**

### 2. WYMAGANIA INSTALACYJNE

**Zainstalowanie i pierwsze uruchomienie ogrzewacza powinno być wykonane przez osobę do tego uprawnioną. Instalator powinien poinformować użytkownika odnośnie funkcji wyrobu oraz udzielić niezbędnej informacji co do bezpiecznego użytkowania.**

#### a. Instalacja hydrauliczna

Ogrzewacz/wymiennik jest urządzeniem ciśnieniowym tzn. w chwili po przyłączeniu do instalacji wodnej, ciśnienie w nim panujące jest równoważne ciśnieniu w instalacji.

Na przewodzie doprowadzającym zimną wodę musi być zamontowany zawór bezpieczeństwa. Zabezpieczenie przed nadmiernym wzrostem ciśnienia powinno być

wykonane zgodnie z PN-76/B-02440 – „Zabezpieczenie urządzeń ciepłej wody użytkowej”.

Montaż jakichkolwiek przewężeń (np. reduktorów, osadników zanieczyszczeń, zaworów spustowych itp.) pomiędzy urządzeniem a zaworem bezpieczeństwa jest **niedozwolony**.

Jedynie dopuszcza się montaż trójnika (rys.4 i 5 poz.15) z zaworem spustowym, umożliwiającą opróżnienie zbiornika. Bardzo korzystne i wygodne jest zamontowanie zaworu bezpieczeństwa powyżej pojemnościowego podgrzewacza wody, dzięki czemu można go wymienić bez opróżniania zbiornika.

Rura odprowadzająca zaworu bezpieczeństwa powinna być zainstalowana w sposób ciągły ku dołowi, w otoczeniu wolnym od przemarzań i pozostawać otwarta do atmosfery. Odpływ zaworu bezpieczeństwa powinien być podłączony do instalacji kanalizacyjnej lub kratki ściekowej. Producent nie ponosi odpowiedzialności za zalanie pomieszczenia w przypadku zadziałania zaworu.

Ogrzewacz/wymiennik podłączyć do sieci wodociągowej o ciśnieniu wody **min. 1 bar max. 6 bar**, zgodnie ze schematem instalacyjnym (rys. 4 i 5):

- jeżeli panujące w sieci wodociągowej ciśnienie przekracza wartość 6 bar, w instalacji doprowadzającej, przed zaworem bezpieczeństwa, trzeba zamontować zawór redukcyjny,

- na doprowadzeniu wody (wlot poz.1 rys.1) zainstalować zawór odcinający,

- króciec poboru c.w.u. (wylot rys.1 poz.2) podłączyć do dowolnej ilości punktów czerpalnych /bateria wannowa, umywalkowa .../;

- jeżeli zachodzi potrzeba podłączenia obwodu cyrkulacyjnego c.w.u można wykonać to tylko w wyrobach W-E60.7 i OW/W-E200.7, zgodnie z schematami rys.4b,5b, - wylot ciepłej wody powinien znajdować się u góry - cyrkulację podłączyć od dołu, skracając PEX rurę o 300 - 400 mm.

- króćce (doprowadzenie poz.4 rys.1 i odprowadzenie poz.5 rys.1) węzownicy podłączyć do instalacji kotła c.o.: -doprowadzenie – zasilanie z instalacji c.o.

-odprowadzenie – powrót do instalacji c.o.

- do OW/W-E60.7 na doprowadzeniu wody c.o. zainstalować zawór odpo-wietrzający (poz.17 rys.1) – nie dotyczy OW/W-E200.7, w którym zawór odpo-wietrzający znajduje się u góry i jest już zamontowany.

- na doprowadzeniu wody c.o. do wymiennika zaleca się zainstalowanie zaworu odcinającego,

- sprawdzić szczelność połączeń: otworzyć zawór odcinający i jeden z zaworów czerpalnych ciepłej wody, po napełnieniu zbiornika /o czym świadczy wypływ wody z wylewki zaworu/ zamknąć zawór czerpalny i sprawdzić szczelność wszystkich połączeń;

- sprawdzić działanie zaworu bezpieczeństwa w sposób podany przez producenta zaworu.

Jeżeli brak informacji należy to wykonać w sposób następujący: przekręcić główkę zaworu /poz.2 rys.3/ tak, aby nastąpiło jej odsunięcie lub odciągnąć dźwignię /poz.3 rys.3/, wówczas z otworu „1” powinna popłynąć woda. Po stwierdzeniu przepływu wody ustawić główkę zaworu lub dźwignię w pozycji poprzedniej.

#### UWAGA!

**NIE WOLNO KORZYSTAĆ Z OGRZEWACZA/WYMIENNIKA jeżeli zawór bezpieczeństwa nie działa prawidłowo np. brak drożności. W każdym przypadku wątpliwości co do pracy zaworu bezpieczeństwa należy wezwać serwis naprawczy.**

## b. Instalacja elektryczna ogrzewacza

Ogrzewacz wyposażony został w grzejnik ceramiczny, który w zależności od rodzaju przyłączenia może generować moc wielkości 1000W lub 3000W /rys. 2/. Ogrzewacz przyłączyć na stałe przewodem OWY 4 x 1,5mm<sup>2</sup>, stosując wyłącznik odcinający dopływ prądu z zabezpieczeniem 16A.

## 3. PIERWSZE URUCHOMIENIE I OBSŁUGA

Ogrzewacz napełnić wodą, włączyć dopływ prądu (załączyć wyłącznik odcinający). Łącznik klawiszowy przestawić na grzanie elektryczne (pozycja I, jednocześnie zostanie wyłączona pompa zasilająca węzownicę (wymiennik c.o.). Wybrać pokrętkiem regulatora żadaną temperaturę wody, po nagraniu wody do temperatury nastawy ogrzewacz zostanie automatycznie wyłączony. Ponowne załączenie grzania nastąpi automatycznie kiedy temperatura wody w zbiorniku obniży się o określoną wartość, stałą dla danego regulatora.

Jeżeli zachodzi konieczność grzania wymiennikiem c.o. należy przestawić łącznik klawiszowy (pozycja II), wyłączy się grzanie elektryczne, w przypadku podłączenia pompy obiegowej do automatyki ogrzewacza – automatycznie zostanie załączona pompa.

**Nie ma możliwości jednoczesnego ogrzewania wody grzejnikiem elektrycznym i wymiennikiem c.o. przy sterowaniu z poziomu ogrzewacza.**

**UWAGA: Podczas nagrzewania wody może nastąpić kapanie z otworu „1”zaworu bezpieczeństwa. JEST TO SYTUACJA NORMALNA I NIE WOLNO TEMU ZAPOBIEGAĆ PONIEWAŻ ZABLOKOWANIE ZAWORU MOŻE BYĆ PRZYCZYNĄ AWARII ZBIORNIKA. DZIAŁANIE ZAWORU BEZPIECZEŃSTWA NALEŻY SPRAWDZAĆ ZGODNIE Z ZALECENIEM PRODUCENTA ZAWORU.**

W okresie zimowym, jeżeli w pomieszczeniu, w którym znajduje się ogrzewacz, temperatura spada poniżej 0°C, a ogrzewacz nie będzie użytkowany, istnieje niebezpieczeństwo zamarznięcia wody i zniszczenia zbiornika. W takim przypadku należy zbiornik oraz wymiennik c.o. opróżnić z wody. Najwygodniej to uczynić poprzez trójnik z zaworem spustowym zamontowanym pomiędzy urządzeniem a zaworem bezpieczeństwa. W przypadku ogrzewacza istnieje możliwość nie spuszczenia wody ze zbiornika, ale należy nastawić regulator temperatury ogrzewacza na minimalną temperaturę grzania.

## 4. OSTRZEŻENIA I ZALECENIA PRAKTYCZNE

Ogrzewacze są bezpieczne i niezawodne w eksploatacji pod warunkiem przestrzegania poniższych zasad:

### ZALECAMY:

- \* Upewnić się, że instalacja elektryczna posiada prawidłowy obwód ochronny
- \* Jeżeli wymagane jest doprowadzenie instalacji elektrycznej - powinien to wykonać elektryk z uprawnieniami
- \* Pamiętać o sprawdzaniu działania zaworu bezpieczeństwa w sposób podany przez producenta zaworu w celu sprawdzenia, czy nie jest on zablokowany i usunięcia osadów.

- \* Czyścić okresowo zbiornik z nagromadzonych osadów. Częstotliwość czyszczenia zbiornika zależy od twardości wody występującej na danym terenie.
- \* Czynność czyszczenia należy zlecić zakładowi serwisowemu. Adres najbliższego serwisu można uzyskać u sprzedawcy lub producenta (znajduje się także w dołączonym wykazie punktów serwisowych).
- \* Co 18 miesięcy wymienić anodę ochronną magnezową – warunek zachowania gwarancji. Istnieje możliwość wymiany anody magnezowej na anodę tytanową- warunki gwarancji będą zachowane pod rygorem poprawności podłączenia anody tytanowej, zgodnie z instrukcją montażu producenta anody.
- \* W celu wyeliminowania zapachu siarkowodoru (zapach spowodowany przez bakterie żyjące w ubogiej w tlen wodzie) zalecamy przestrzegać okresowego czyszczenia zbiornika i wymiany anody oraz dodatkowo, raz na jakiś czas, niezależnie od standardowej nastawy temperatury, przegrzanie wody w zbiorniku do temperatury powyżej 65°C.
- \* W celu wydłużenia żywotności zbiornika oraz ograniczenia możliwości poparzenia się wodą zalecamy, aby standardowa nastawa temperatury grzania ogrzewacza / wymiennika nie przekraczała 60°C.
- \* W celu wyeliminowania zjawiska kapania wody z zaworu bezpieczeństwa, związanego z rozszerzalnością, zainstalować naczynie przeponowe na przyłączy zimnej wody.
- \* Wszelkie nieprawidłowości w pracy ogrzewacza (ogrzewacz nie grzeje, z zaworu czerpalnego, po odkręceniu, wydobywa się para ) należy zgłaszać do zakładu serwisowego.

### OSTRZEGAMY:

- \* **NIE** włączać ogrzewacza, jeżeli zbiornik nie jest napełniony wodą.
- \* **NIE** uruchamiać obiegu wody grzewczej, jeżeli zbiornik nie jest napełniony wodą.
- \* **NIE** włączać ogrzewacza, jeżeli stwierdzi się nieprawidłowe działanie zaworu bezpieczeństwa.
- \* **NIE** zdejmować pokrywy przy ogrzewaczu włączonym do sieci elektrycznej (rozłączyć wyłącznik odcinający).
- \* **NIE** podłączać ogrzewacza do instalacji elektrycznej bez wyłącznika odcinającego.
- \* **NIE** instalować żadnego urządzenia (np. zaworu odcinającego, zwrotnego itp.) między ogrzewaczem a zaworem bezpieczeństwa.
- \* **NIE** dokonywać samodzielnych napraw osprzętu czy spawania zbiornika.
- \* **NATYCHMIAST** wyłączyć ogrzewacz, jeżeli po otwarciu zaworu czerpalnego z wylewki wydobywa się para - ogrzewacz zgłosić do naprawy.

## 5. WYPOSAŻENIE

Zawór odpowietrzający węzownicę (nie dotyczy wersji OW/W-E200.7)	-1 szt.
Wieszak	-1 szt.
Instrukcja obsługi	-1 szt.
Wykaz punktów serwisowych	-1 szt.

## 6. AKCESORIA

1. Zawór bezpieczeństwa 3/4" 6bar
2. Statyw w obudowie OW/W-E200.7
3. Statyw bez obudowy OW/W-E200.7

Akcesoria nie są uwzględnione w cenie ogrzewacza.

## 7. SERWIS

Wszelkie nieprawidłowości w pracy ogrzewacza / wymiennika oraz konserwację należy zgłaszać do zakładu serwisowego.

**Ogrzewacz/wymiennik może być naprawiany i konserwowany wyłącznie przez autoryzowany serwis, ponieważ niewłaściwie przeprowadzona naprawa może być przyczyną powstania zagrożenia bezpieczeństwa użytkownika.**

## DANE TECHNICZNE

Parametry	Typ wyrobu	Jedn. miary	Ogrzewacz		Wymiennik	
			OW-E60.7	OW-E200.7	W-E60.7	W-E200.7
Pojemność		l	60	200	60	200
Napięcie znamionowe		V	230 / 400			
Moc grzejnika elektrycz.		W	1000 / 3000			
Zakres regulacji temp.		°C	35 ÷ 80			
Powierzchnia wymiennika		m <sup>2</sup>	0,9	1,2	0,9	1,2
Moc <sup>1)</sup>	80/45/10 <sup>2)</sup>	kW	19,2	32,3	19,2	32,3
Wydajność <sup>1)</sup>	80/45/10 <sup>2)</sup>	l/h	471	793	471	793
Moc <sup>1)</sup>	70/45/10 <sup>2)</sup>	kW	15,2	25,7	15,2	25,7
Wydajność <sup>1)</sup>	70/45/10 <sup>2)</sup>	l/h	374	631	374	631
Czas nagrzewania <sup>3)</sup>	70°C	min	14	28	14	28
tylko przy użyciu grzałki elektrycznej 1000W <sup>4)</sup>		h	3,6	11,9	nie występuje	
tylko przy użyciu grzałki elektrycznej 3000W <sup>4)</sup>		h	1,2	4,0	nie występuje	
Max. ciśnienie zbiornika		bar	6		6	
Max. ciśnienie wężownicy		bar	16		16	
Izolacja termiczna			Pianka PUR			
Stałe dobowe straty energii		kWh/24h	1,15	1,8	1,15	1,8
Masa (pusty)		kg	60	120	59	118,5
Zabezpieczenie zbiornika przed korozją			Emalia + anoda magnezowa			
Wymiary anody		mm	Ø21x280	Ø21x900	Ø33x330	Ø21x900
Wymiary	S	mm	110	90	110	90
	S <sub>1</sub>		195	170	195	170
	S <sub>2</sub>		100	65	100	65
	S <sub>3</sub>		280	238	280	238
	L		40	55	40	55
	L <sub>1</sub>		850	1225	850	1225
	L <sub>2</sub>		685	1090	685	1090
	L <sub>3</sub>		266	366	266	366
	B		400	580	400	580
	B <sub>1</sub>		400	580	400	580

<sup>1)</sup> Przy natężeniu przepływu wody grzewczej przez wężownicę równym 2.5 m<sup>3</sup>/h.  
<sup>2)</sup> Temperatura czynnika grzewczego / temperatura wody użytkowej / temperatura wody zasilającej  
<sup>3)</sup> Od 10 do 60°C wody użytkowej, przy temp. 70°C wody grzewczej i natężeniu przepływu wody grzewczej równym 2.5 m<sup>3</sup>/h.  
<sup>4)</sup> Moduł elektryczny występuje tylko w ogrzewaczach OW-E60/200.7  
<sup>5)</sup> Górną wyprowadzenie króćców

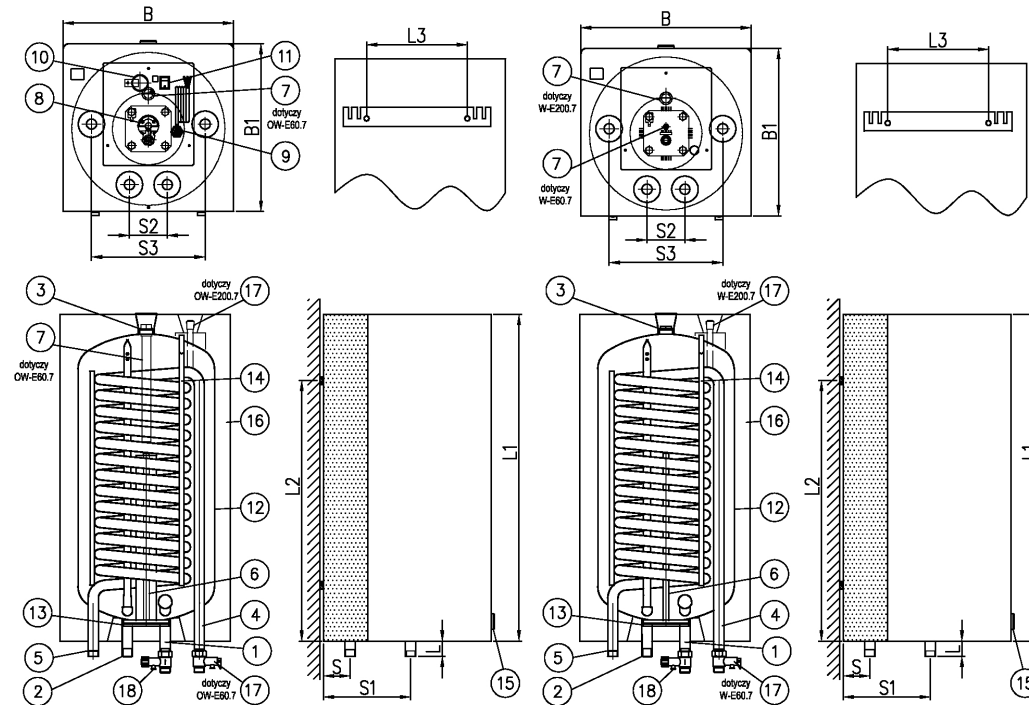

Rys.1a. Budowa ogrzewacza OW-E60/200.7

Rys.1b. Budowa wymiennika W-E60/200.7

1. Króciec zimnej wody (wlot) 3/4"
2. Króciec ciepłej wody (wylot) 3/4"
3. Korek 3/4"
4. Zasilanie z instalacji grzewczej 3/4"
5. Powrót wody do instalacji grzewczej 3/4"
6. Rura osłonowa czujników
7. Anoda magnezowa 3/4"
8. Grzałka 3/1kW 400/230V~
9. Przewód przyłączeniowy OWY 4 x 1.5mm<sup>2</sup>
10. Regulator temperatury z ogranicznikiem
11. Przełącznik Grzałka/Pompa
12. Zbiornik emaliowany
13. Pokrywa otworu zbiornika (służy do inspekcji, czyszczenia)
14. Wężownica
15. Wskaźnik temperatury
16. Izolacja termiczna PU
17. Zawór odpowietrzający
18. Zawór bezpieczeństwa

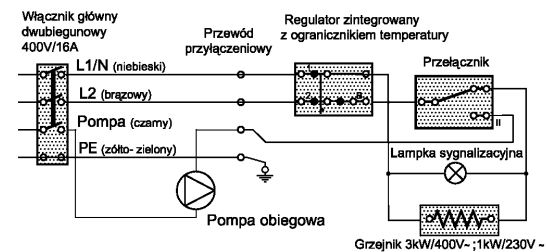

Rys.2. Schemat elektryczny rozmieszczenia automatyki

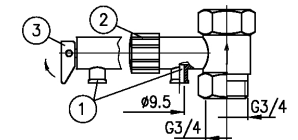

Rys.3. Zawór bezpieczeństwa (przykładowy)

1. Otwór odpływowy zaworu bezpieczeństwa
2. Główna głowka
3. Dźwignia

# KARTA GWARANCYJNA

Rys.4 Schemat instalacyjny ogrzewacza OW-E 60/200.7

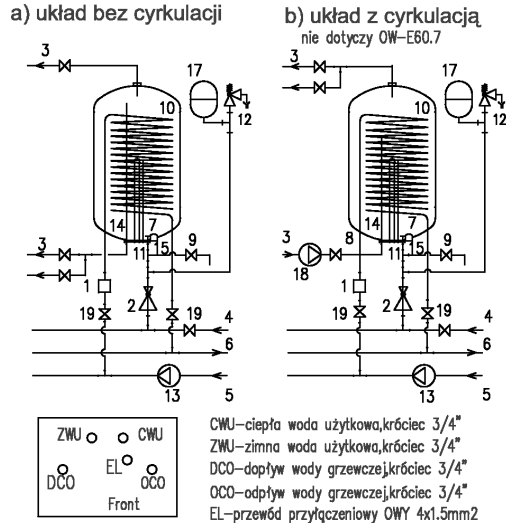

Rys.6 Schemat instalacyjny wymiennika W-E 60/200.7

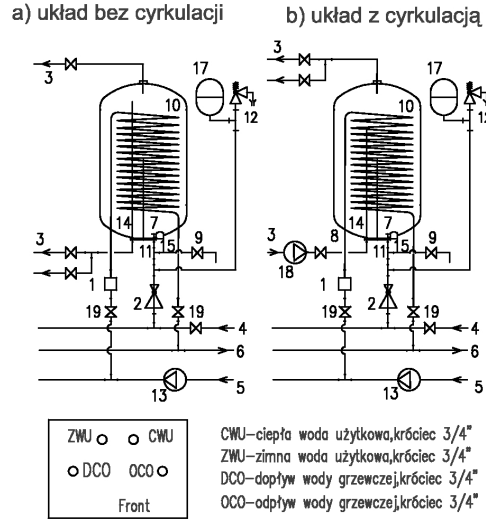

## Składniki układu hydraulicznego

1. Zawór odpowietrzający (uruchomiany ręcznie)
2. Zawór redukcyjny (instalowany, gdy ciśnienie w sieci wodociągowej przekracza 0,6 bar)
3. Ciepła woda użytkowa,
4. Zimna woda,
5. Włot do węzownicy,
6. Wylot z węzownicy,
7. Rura osłonowa czujników
8. Cyrkulacja (nie dotyczy OW-E60.7),
9. Zawór spustowy,
10. Węzownica,
11. Grzałka
12. Zawór bezpieczeństwa,
13. Pompa obiegowa,
14. Pex rura,
15. Trójnik,
17. Naczynie przeponowe
18. Pompa cyrkulacyjna,
19. Zawór odcinający,
20. Zawór zwrotny

Kiedy posiadamy obwód cyrkulacyjny ciepłej wody użytkowej - wylot ciepłej wody powinien znajdować się u góry - cyrkulację podłączyć od dołu, skracając PEX rurę o 300 - 400 mm.

STRATY CIŚNIENIA W WĘZOWNICY

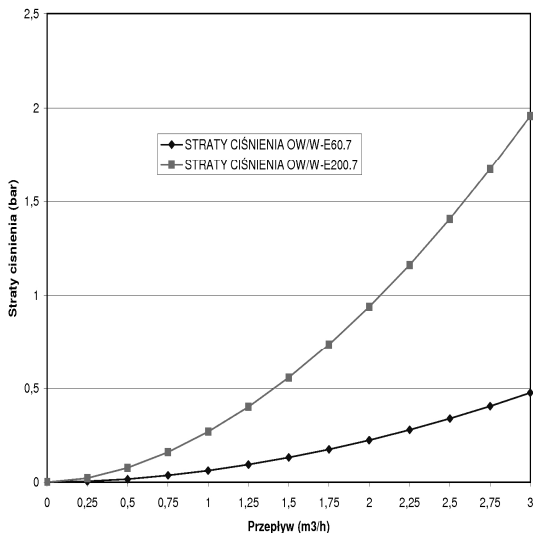

Rys.5 Straty ciśnienia w węzownicy

## WARUNKI GWARANCJI

1. Nibe – Biawar Sp. z o.o. z siedzibą w Białymstoku udziela gwarancji na sprawne działanie wyrobu od daty sprzedaży na okres 60 miesięcy na zbiornik oraz 12 miesięcy na pozostałe elementy.
2. Gwarancja jest ważna wyłącznie z przedłożonym dowodem zakupu.
3. Wady ujawnione w okresie gwarancji będą usuwane niezwłocznie, lecz nie dłużej niż w ciągu 14 dni roboczych od daty zgłoszenia reklamacji do Autoryzowanego Serwisu, okres ten może ulec wydłużeniu o czas sprowadzenia części zamiennych od Producenta. Aktualny wykaz uprawnionych serwisów znajduje się na stronie internetowej [www.biawar.com.pl](http://www.biawar.com.pl)
4. Warunkiem utrzymania gwarancji na zbiornik jest wymiana anody magnezowej co najmniej raz na 18 miesięcy. Wymiana anody magnezowej na anodę tytanową zwalnia z przestrzegania okresów wymiany. Dokument zakupu anody należy przedstawić w przypadku reklamacji. Gwarancja nie obejmuje:
  - uszkodzeń wynikających z użytkowania niezgodnego z ogólnie przyjętymi zasadami tego typu urządzeń, niezgodnego z przeznaczeniem i zaleceniami Producenta zawartymi w Instrukcji Obsługi;
  - uszkodzeń powstałych z winy Użytkownika;
  - produktów, w których stwierdzono ingerencję osób nieupoważnionych, polegającą na przeróbkach, samodzielnej naprawie, zmianach konstrukcyjnych;
  - uszkodzeń powstałych na skutek braku zasilania energii elektrycznej;
  - uszkodzeń powstałych na skutek przepięć, burz, powodzi, pożarów i podobnych zdarzeń losowych;
  - uszkodzeń powstałych wskutek niewłaściwej instalacji i montażu;
  - elementów eksploatacyjnych lub zużytych w sposób naturalny;
  - czynności serwisowych, kontrolnych, pomiarowych i regulacji układu, dokonywanych na sprawnym urządzeniu bez związku z jego awarią. (Takie czynności mogą być dodatkową usługą, płatną zgodnie z obowiązującymi cennikami.)
5. Gwarant nie odpowiada za straty i szkody powstałe w wyniku korzystania lub braku możliwości korzystania z wadliwie działającego lub uszkodzonego urządzenia
6. W sprawach nieuregulowanych warunkami niniejszej gwarancji zastosowanie mają odpowiednie przepisy Kodeksy Cywilnego oraz Ustawy o Szczególnych Warunkach Sprzedaży Konsumentckiej z dnia 27.07.2002.
7. Niniejsza gwarancja udzielana jest na urządzenia zakupione i zainstalowane na terenie Rzeczypospolitej.
8. Niniejsza gwarancja na sprzedany towar konsumpcyjny nie wyłącza, nie ogranicza ani nie zwiesza uprawnień kupującego wynikających z niezgodności towaru z umową.

## DEKLARACJA ZGODNOŚCI

Oświadczam, że niniejszy wyrób został wyprodukowany zgodnie z:

- dyrektywą urządzeń ciśnieniowych 97/23/WE
- dyrektywą niskonapięciową 73/23/EWG,
- dyrektywą kompatybilności elektromagnetycznej 89/336/EEC,
- warunkami Urzędu Dozoru Technicznego UDT.



### Potwierdzenie wymiany anody (usługa płatna)

18 miesiące		54 miesiące	
	Data i podpis osoby uprawnionej		Data i podpis osoby uprawnionej
36 miesiące			
	Data i podpis osoby uprawnionej		

Wypełnia czytelnie Zakład Usługowy	Pieczęć Zakładu Usługowego Podpis monter	
	Zakres naprawy	
	Data wykonania naprawy	
	Data zgłoszenia reklamacji	

**Kupon niniejszy stanowi załącznik do rachunku nr**

.....

.....  
(Podpis i pieczęć monter)



**Kupon niniejszy stanowi załącznik do rachunku nr**

.....

.....  
(Podpis i pieczęć monter)



**Kupon niniejszy stanowi załącznik do rachunku nr**

.....

.....  
(Podpis i pieczęć monter)



15 - 703 Białystok , Al. Jana Pawła II 57

**Kupon kontrolny A**

TYP.....

Nr fabryczny .....

Data produkcji .....

Data sprzedaży .....  
(podpis, pieczęć)



15 - 703 Białystok , Al. Jana Pawła II 57

**Kupon kontrolny B**

TYP.....

Nr fabryczny .....

Data produkcji .....

Data sprzedaży .....  
(podpis, pieczęć)



15 - 703 Białystok , Al. Jana Pawła II 57

**Kupon kontrolny C**

TYP.....

Nr fabryczny .....

Data produkcji .....

Data sprzedaży .....  
(podpis, pieczęć)



Wypełnia producent

TYP .....

Nr fabryczny .....

Data produkcji .....

Kontrola jakości .....

Wypełnia sprzedawca  
łącznie z kuponami  
karty gwarancyjnej

.....  
Data sprzedaży, podpis      Pieczęć punktu sprzedaży

.....  
(czytelny podpis Klienta)